

TYPOLÓGIA NÁBYTKU

- 1. Skriňový nábytok***
- 2. Stolový nábytok***
- 3. Sedací nábytok***
- 4. Lôžkový nábytok***
- 5. Viacúčelový nábytok***
- 6. Doplnkový nábytok***

1) SKRIŇOVÝ NÁBYTOK

skriňa

- úložný nábytok vyšší ako 1200 mm zhotovený z plošných alebo rámových dielcov, ktorého vnútorný priestor je uzavretý chrbtom, príp. dverami

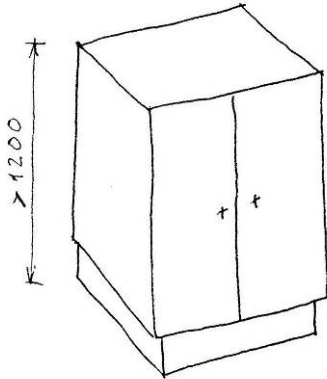

Schéma



Skriňa šatňová



Skriňa rohová

skrinka

- úložný nábytok nižší ako 1200 mm zhotovený z plošných alebo rámových dielcov vyznačujúci sa konštrukciou zodpovedajúcou skrini

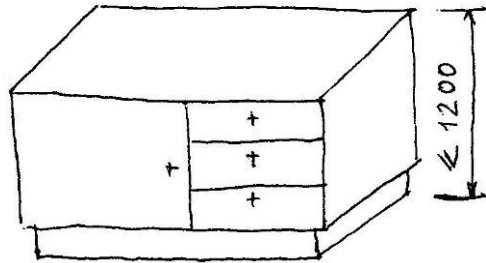

Schéma



Skrinka so zásuvkou a dvierkami



Skrinka pod TV



Skrinka na topánky

regál

- úložný nábytek pozostávajúci z chrbta (roštu) a políc alebo z bokov (roštu) a políc

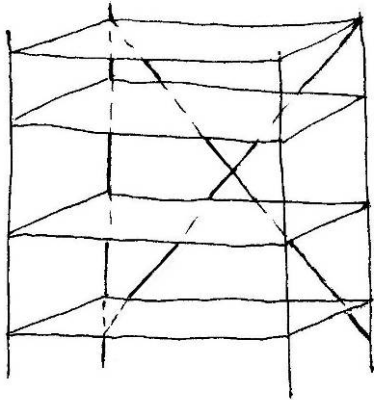

Schéma



skriňová stena

- nábytková zostava skriň a skriniek, príp. políc, tvoriaca funkčný celok



kuchynská linka

- zostava skriniek uložených v jednej alebo vo viacerých úrovniach s pracovnou plochou, vytvárajúca podmienky pre prípravu jedla a uloženia predmetov, s možnosťou zapojenia na inštaláciu (voda, plyn, elektrina)



vstavaná skriňa

- druh vstavaného úložného nábytku konštruovaný pre umiestnenie do priestoru vymedzenom stenami stavby tak, že sa stáva jej súčasťou; vizuálne sa uplatňuje len jej predná plocha alebo predná a bočná plocha



2) *STOLOVÝ NÁBYTOK*

stôl

- stolový nábytok slúžiaci k stolovaniu a vykonávaniu pracovnej činnosti, ktorého podstatou je pevná, sklopná alebo výsuvná vodorovná plocha stabilizovaná vo vodorovnej polohe v stanovenej výške; môže to byť písací stôl, pracovný stôl, stôl pre PC, rokovací stôl, jedáľenský stôl, sklápací stôl a pod.

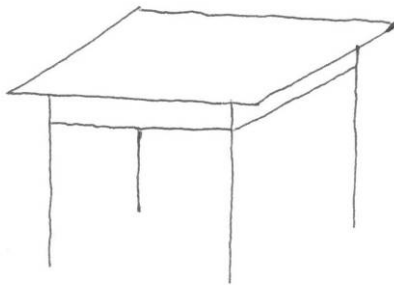

Schéma



Jedáľenský stôl



Pracovný stôl

stolík

- stolový nábytok slúžiaci niektorým spoločenským činnostiam človeka, prípadne k odkladaniu vecí, vyznačujúci sa konštrukciou zodpovedajúcou stolu a spravidla menšími rozmermi; môže to byť nočný stolík, kvetinový stolík, a pod.

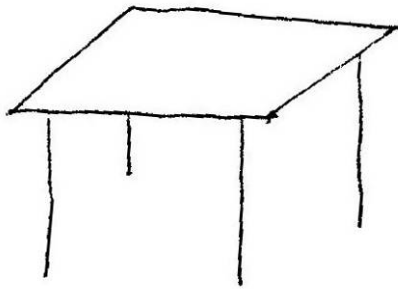

Schéma



Stolík, konferenčný



Stolík, príručný

stôl bez prídavných dosák

- stôl bez možnosti zmeny veľkosti plochy stolovej dosky

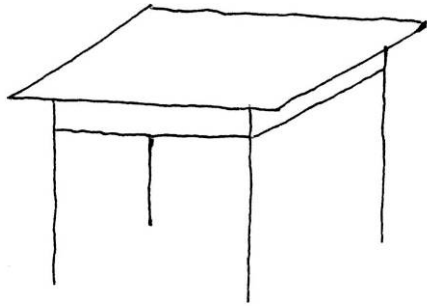

Schéma



Jedálenský stôl

stôl s prídavnými doskami; rozkladací stôl

- stôl s možnosťou zmeny veľkosti plochy stolovej dosky

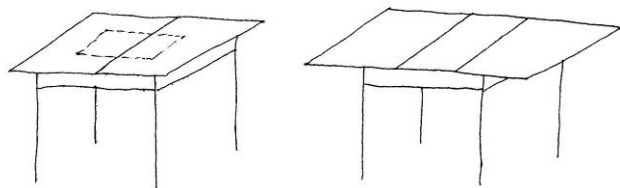

Schéma



pult

- stolový nábytok, ktorý slúži na činnosti vykonávané spravidla postojáčky; do tejto skupiny zaradujeme napr. obslužný pult, predajný pult, pult na vrátniciach či recepciách, rečnícky pult



Pult, barový



Pult, prebaľovací

Ďalšie druhy stolov:

- ***pracovný stôl***

stôl na fyzickú prácu so zvýšenou odolnosťou proti mechanickému poškodeniu

- ***písací stôl***

stôl na duševnú prácu, písanie, čítanie, počítač a pod.; môže byť vybavený úložným priestorom

- ***jedáľenský stôl***

stôl určený na stolovanie viacerých osôb

- ***spoločenský (konferenčný s.)***

prenosný alebo mobilný stolík doplňujúci sedací nábytok určený na pohostenie a odkladanie vecí

3) *SEDACÍ NÁBYTOK*

sedačka (taburet)

- sedací nábytek určený na sedenie jednej osoby charakteristický tým, že má len sedadlo bez operadla



Schéma



stolička

- sedací nábytok určený na sedenie jednej osoby, s vhodne tvarovanou sedacou a operadlovou plochou, odpovedajúcimi rozmermi a sklonmi sedadla a operadla; súčasťou stoličky môžu byť podrúčky

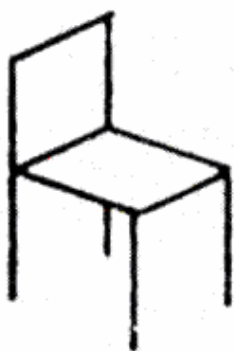

Schéma

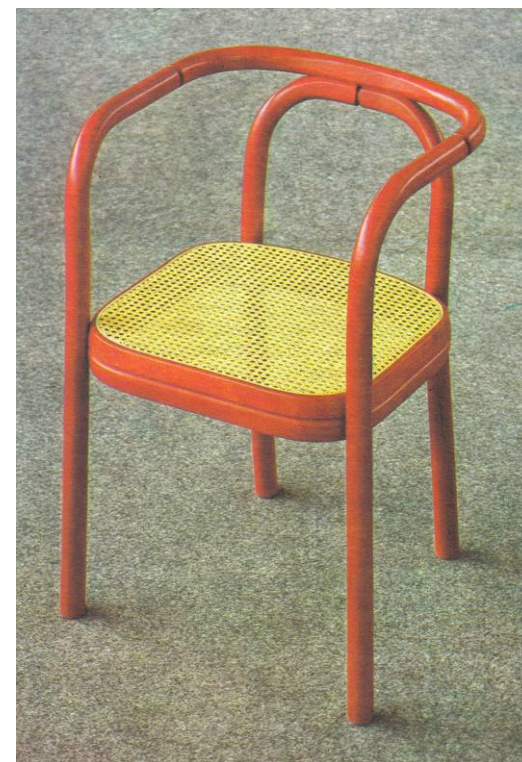
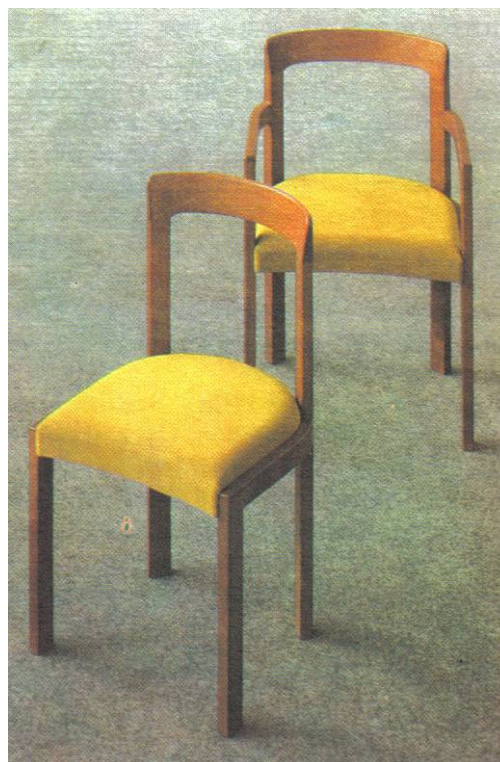

barová stolička

- stolička pre dospelých umožňujúca sedenie za barovým pultom so zvýšenou pracovnou plochou na zvýšenom podnoží so zvýšenou požiadavkou na polohovú stabilitu

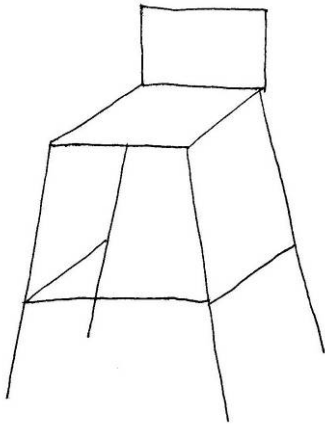

Schéma



kl'akačka

- sedací nábytok vybavený opierkou pre opretie holennej časti nôh

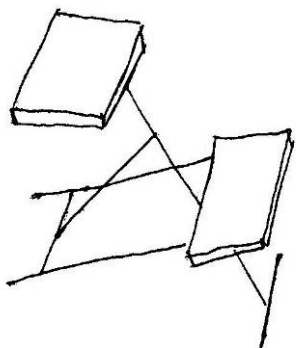

Schéma



detská vysoká stolička

- stolička pre deti umožňujúca sedenie dieťaťa za jedálenským stolom pre dospelých

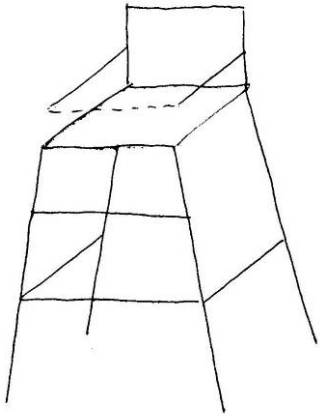

Schéma



kreslo

- sedací nábytok určený pre krátkodobý alebo dlhodobý odpočinok jednej osoby s odpovedajúcimi rozmermi a sklonmi čalúneného sedadla a operadla; súčasťou kresla môžu byť podrúčky



Schéma



lavica

- sedací nábytok určený pre súčasné sedenie viacerých osôb s vhodne tvarovanou sedacou, príp. aj operadlovou plochou, odpovedajúcimi rozmermi a sklonmi sedadla a operadla; súčasťou lavice môžu byť opierky rúk

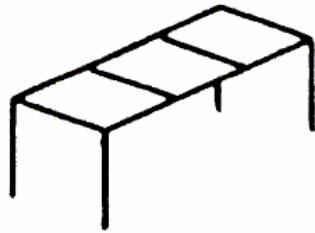

Schéma

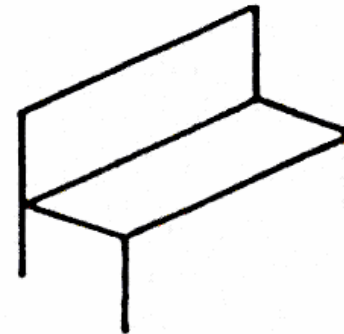

Schéma



Lavica bez operadlá



Lavica s operadlom

4) LÔŽKOVÝ NÁBYTOK

lôžko

- lôžkový alebo viacúčelový nábytok, ktorý má čalúnenú plochu prispôsobiteľnú na spánok alebo odpočinok poležiačky

postel'

- lôžkový nábytok pre jednu osobu určený na spánok alebo dlhodobý odpočinok poležiačky; lôžkoviny zostávajú spravidla ustlaté na ležadlovej ploche aj v čase mimo ich používania

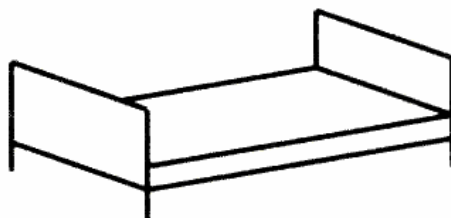

Schéma



dvojpostel'

- postel' pre dve osoby

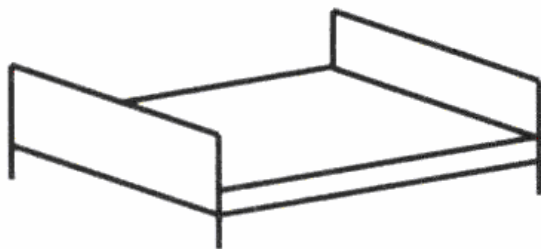

Schéma



poschodová posteľ

- posteľ s ležadlovými plochami umiestnenými čiastočne alebo úplne nad sebou; horná ležadlová plocha musí byť vybavená zábranami

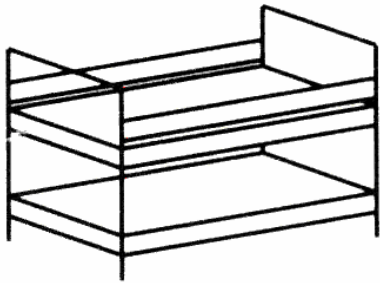

Schéma



vysoká postel'

- postel' na vysokom podnoží so zábranamí proti pádu, pod ktorú možno umiestniť iný nábytok

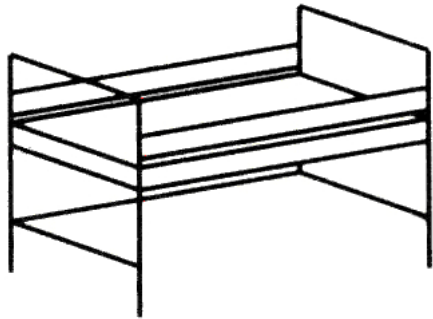

Schéma



vyklápacia (sklápacia) posteľ

- posteľ, ktorej konštrukcia umožňuje sklopenie ležadlovej plochy vcelku do vodorovnej polohy (funkčná poloha) a jej vyklápanie

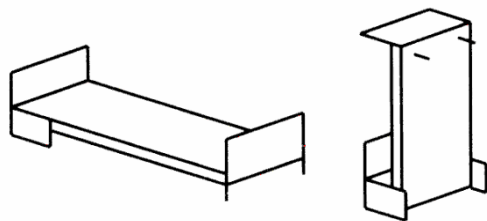

Schéma



skladacia posteľ

- posteľ, ktorej konštrukcia umožňuje poskladanie ležadlovej plochy

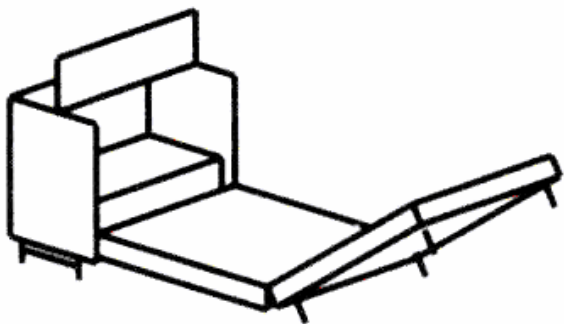

Schéma

detská postieľka

- lôžkový nábytok pre deti zabezpečený čelami a na bokoch zábranami

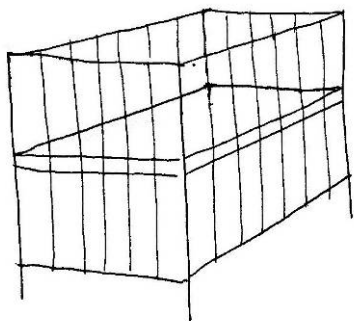

Schéma



kolíska

- detská postieľka umožňujúca kývavý pohyb v smere kolmom na jej pozdĺžnu os

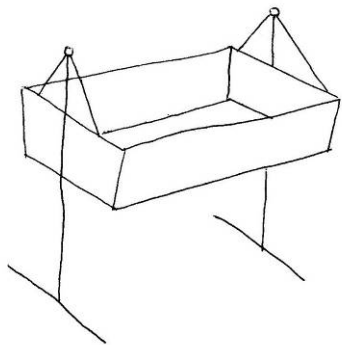

Schéma

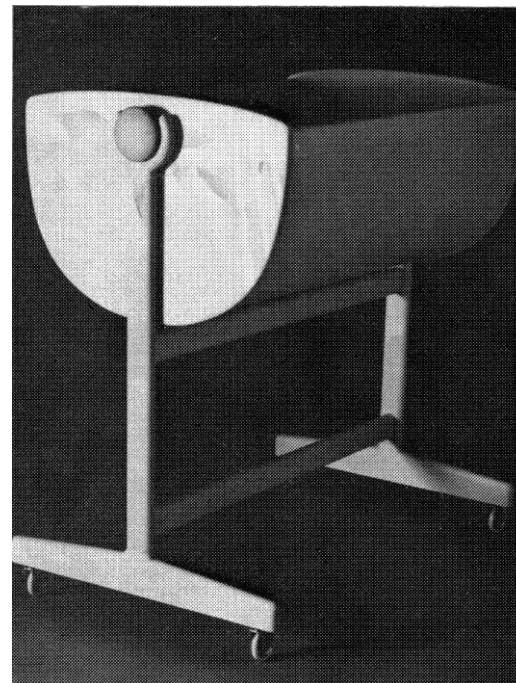
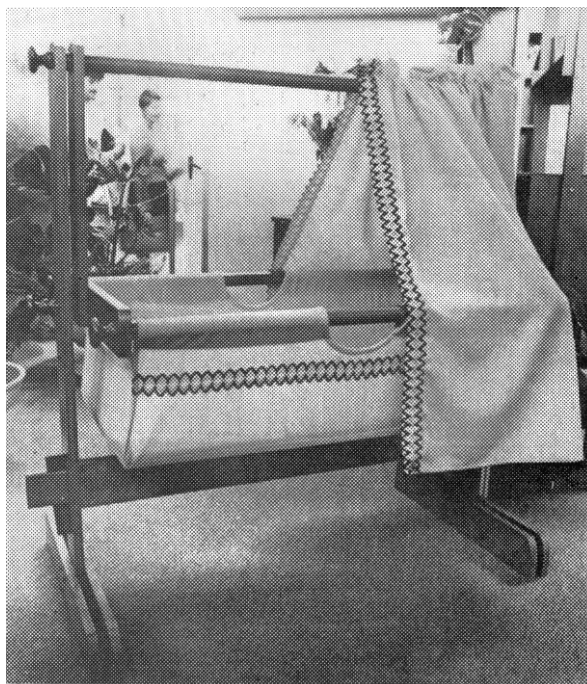

5) VIACÚČELOVÝ NÁBYTOK - výber *ležadlo (vál'anda, vál'ačka, lehátko)*

- viacúčelový čalúnený nábytok slúžiaci na odpočinok poležiačky, na relaxáciu, sedenie, príp. na spanie

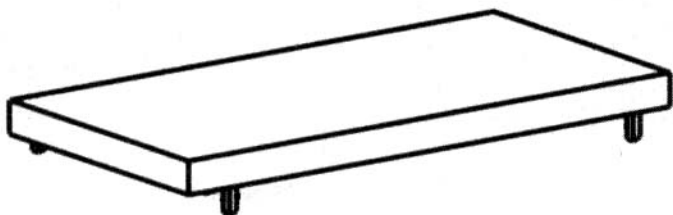

Schéma



pohovka (gauč)

- viacúčelový nábytok slúžiaci k sedeniu (i viacerých osôb) a na príležitostný odpočinok alebo spánok poležiačky vyznačujúci sa tým, že lôžkoviny nie sú uložené na ležadlovej ploche

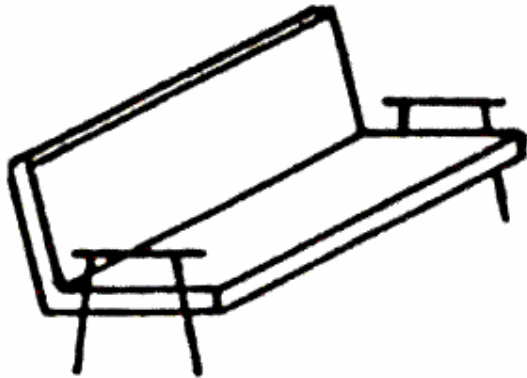

lôžková pohovka (rozkladacia p., rozkladací gauč)

- viacúčelový nábytok slúžiaci k sedeniu a pre príležitostný odpočinok alebo spánok poležiačky vyznačujúci sa tým, že je vybavená mechanizmami umožňujúcimi vytvorenie ležadlovej plochy. Lôžkoviny nie sú uložené na ležadlovej ploche.

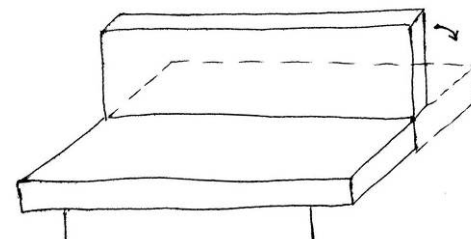

Schéma



rozkladacie kreslo

- kreslo umožňujúce rozloženie za účelom vytvorenia ležadlovej plochy na príležitostný spánok

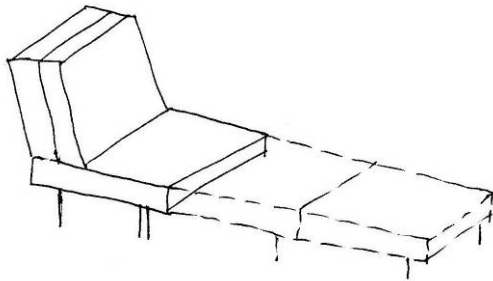

Schéma

6) **DOPLNKOVÝ NÁBYTOK** - výber

podnožka

- nábytková jednotka, spravidla čalúnená, slúžiaca pri sedení pre podoprenie nôh

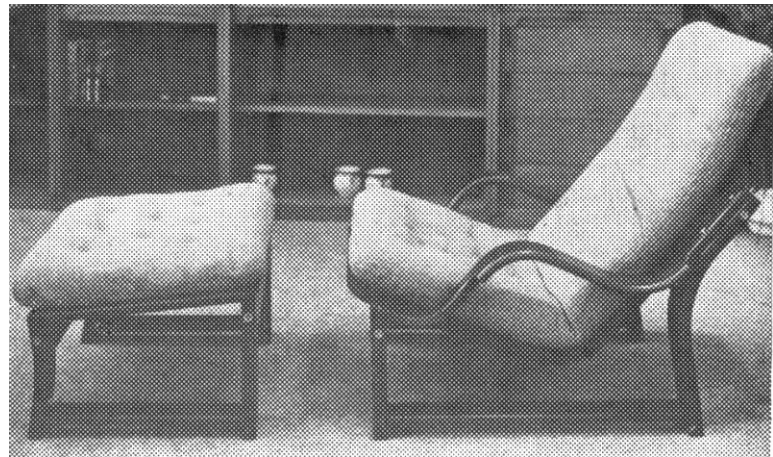

priehradka

- a) tiež paraván, nábytkový zvislý rovinný interiérový prvok (tenká stena), ktorého účelom je predelenie priestoru v interiéri do výšky nižšej ako je výška interiéru; môže to byť španielska stena, plenta s drevenou konštrukciou opatrená ozdobnou výplňou, vypletom alebo poťahom, priehradky vo kanceláriách na vytvorenie oddelených pracovných priestorov
- b) dielec korpusu členiaci priestor, najčastejšie zásuvky, vo vodorovnej rovine

vešiak

- voľne stojaci alebo nástenný doplnkový nábytok určený na odkladanie odevov



stojan

- voľné stojací alebo zabudovaný nábytok na ukladanie drobných predmetov; môže to byť aj tzv. nemý sluha na odkladanie odevu



Stojan na kvety



Stojan na utierky



Stojan na šaty
- „nemý sluha“